

VANTRUE

Element 1 Lite

E1 Lite

USER MANUAL V17.3



vantrue.com

truly driven.



Contact Us



Join Our Community



[instagram.com/vantrue_official/](https://www.instagram.com/vantrue_official/)

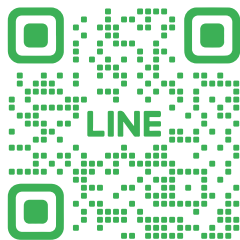

ID: @860fnbxk

CONTENTS
VERZEICHNIS
CONTENU
SPIS TREŚCI
ÍNDICE
目次
目录

1. What's in the box? -----	1	4. Voice Control -----	10
Packliste -----	14	Spracherkennung -----	23
Qu'y a-t-il dans la boîte? -----	27	Assistant Vocal (En français) -----	37
Co znajdziemy w pudełku? -----	40	Komendy głosowe -----	49
¿Qué hay en la caja? -----	53	Control por voz -----	63
同梱内容 -----	66	音声コントロール -----	75
包装清單 -----	79	语音识别 -----	88
2. Installation -----	3	5. Viewing files on a Computer -----	11
Installationsanleitung -----	16	Computer-Wiedergabedatei -----	24
Guide d'installation -----	29	Lire les fichiers via l'ordinateur -----	37
Instalacja -----	42	Przeglądanie plików na komputerze -----	50
Instalación -----	55	Visualizar los archivos en una -----	63
取り付け案内 -----	68	computadora -----	
安裝指南 -----	81	PCで映像を再生 -----	75
3. Use the "Vantrue" App -----	6	电脑回放文件 -----	88
APP-Verwendung -----	19	6. Warranty & Support -----	12
Comment utiliser l'application -----	33	Kundendienst -----	25
Korzystanie z aplikacji Vantrue -----	45	Garantie & Support -----	38
Utilice la app "Vantrue" -----	59	Gwarancja & wsparcie -----	50
アプリの使用 -----	71	Garantía y soporte -----	64
APP使用 -----	84	保証とアフターサービス -----	76
		售后服务 -----	89

Warm Tips:

1. Please read the User Manual carefully before use;
2. The dash cam must be plugged in to operate;
3. Please do not debug the product or use your mobile phone to watch driving videos during driving, and pay attention to driving safety;
4. This product requires the insertion of an micro SD card for use. Please use a functional micro SD card;
5. Do not disassemble or repair the dash cam casing by yourself. If the product malfunctions, please contact the official VANTRUE.
6. Do not install the dash cam in a location that may obstruct the driving view;
7. Please use this product away from high temperature and humid environments;
8. In order to improve the product experience, the firmware of the product will be updated periodically. If necessary, you can update the firmware to experience it;
9. Do not install the dash cam directly in front of passengers to prevent accidental detachment and potential safety hazards;
10. Please note that it may not be possible to connect to the app when using CarPlay or Android Auto;
11. Please use this product within the scope permitted by law.

1. What's in the box?

EN



A. Vantrue E1 Lite Dash Cam



B. GPS Adhesive Mount

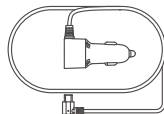

C. Car Charger with Built-in Type C Cable (11.5ft)

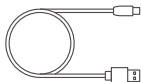

D. Type C Data Cable (3.3ft)



E. Crowbar



F. Electrostatic stickers



G. Warning Stickers



H. Quick Guide



I. Cable Clip

Optional Accessories

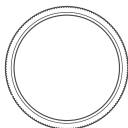



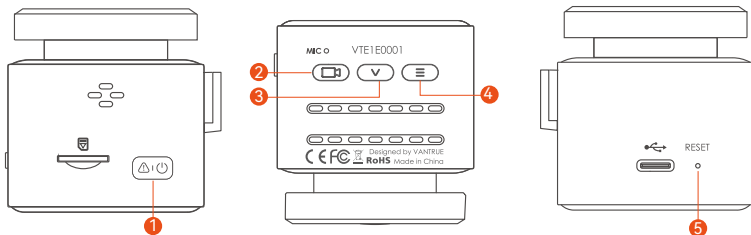

J. CPL Filter

Camera Overview



EN

NO.	Name	Description
1	 Button	In the power-on state, long press to turn off the dash cam, while in the power-off state, short press to turn it on; in the recording state, short press to lock the recording and capture pictures; in the file browsing state, short press to open the delete menu
2	 Button	In the recording interface, short press to turn on/pause recording, long press to turn off the screen; in the menu, short press it to confirm the options; when playing back the file, short press to play/pause
3	 Button	In the recording screen, short press to turn on/off the microphone, long press to enter parking mode; in the menu settings, short press for the next option; long press to quickly scroll through the options
4	 Button	In the recording interface, after pausing the recording, short press to enter the menu, long press to turn on/off Wi-Fi; in the menu, short press to return to the previous level menu
5	Reset Button	Short press to restart the camera

LED Indicator

LED	LED Status	Description
REC	Steady green light	In standby status
	Blinking green light	Camera is recording

EN

2. Installation

2.1 Before Installation

1. Take out the mount and push in the mounting according to the direction indicated in the figure below.

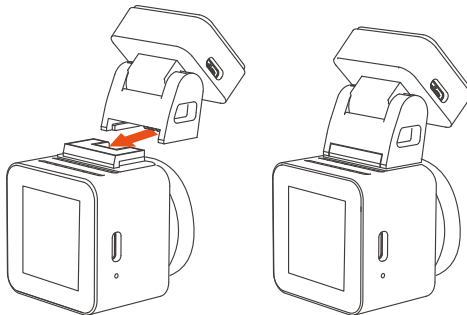

2. Before installing the camera, please power on the screen to observe the screen displayed in the screen, simulate the situation when driving, determine an optimal installation location, and then go to clean the installation location.

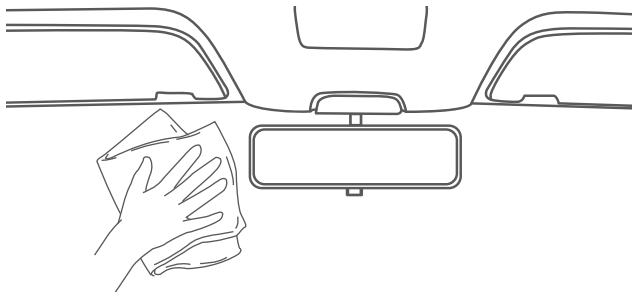

3. Insert the memory card according to the direction of the memory card indication in the figure as follows.

Note: When inserting a memory card for the first time or inserting a brand new memory card, it may remind you of "memory card error", just make sure to format the card in System Settings > Format Settings to use it normally.

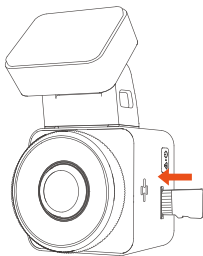

2.2 Installing the camera onto your windshield

1. Installation: Stick the electrostatic sticker behind the rear-view mirror, which is the recommended position to prevent blocking your view while driving.

Note: There are two protective films numbered 1 and 2. The first step is to tear off the No.1 protective film and stick it on the front windshield, then tear off the No.2 protective film.

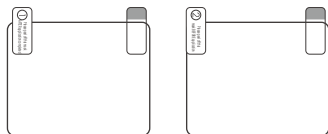

2. Peel off the protective film on the E1 Lite mount, align it with the middle of the electrostatic sticker, and stick it in place.

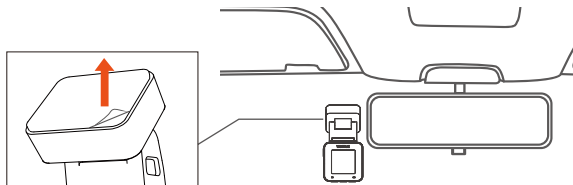

3. Install the car charger: Please take the car charger out of the package. Connect one end of the car charger to the cigarette lighter and the other end to the E1 Lite mount port. When finished, just put the car charger cable in order as instructed in Figure 2.

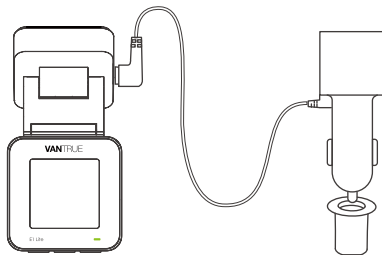

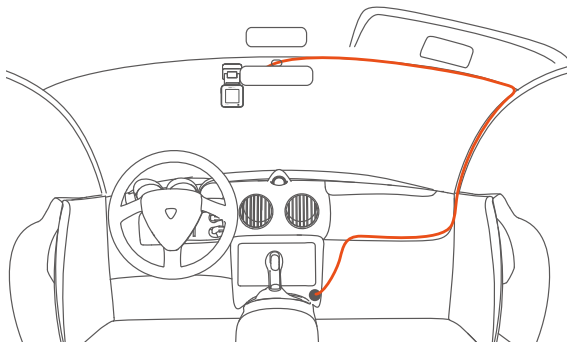

When organizing or storing car charger cables, cable clips can be used for securing them in place. After attaching the cable clip to a suitable spot, simply fasten the cables within the clip.

4. Start the engine, the camera will automatically turn on and record video.

3. Use the "Vantrue" APP

3.1 APP Download

After downloading the Vantrue APP on your phone, you can connect to the E1 Lite camera via Wi-Fi.

Method 1: Download "Vantrue" via Apple store and Google play



Method 2: Download it through Vantrue's official website (www.vantrue.com)

3.2 APP Connection

After the APP is downloaded successfully, you can connect your phone with E1 Lite.

1. You need to open the camera Wi-Fi first. You can open Wi-Fi by voice wake up, long press the menu button, enter the menu settings.

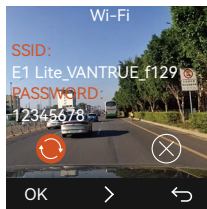

2. Open the Vantrue APP in your phone, click "Add Device", select the correct model, and it will jump to the mobile Wi-Fi setting interface. Please find the Wi-Fi named E1 Lite_VANTRUE_XXXX, click connect, enter the password and then return to APP to connect.

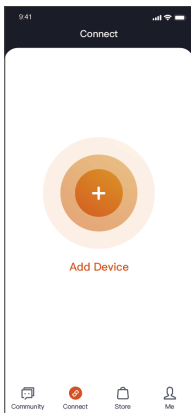

1

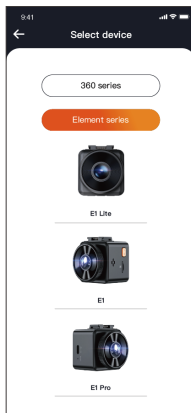

2

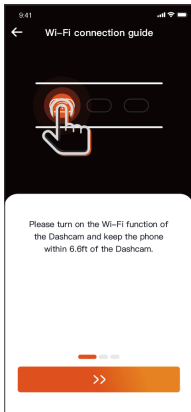

3



4

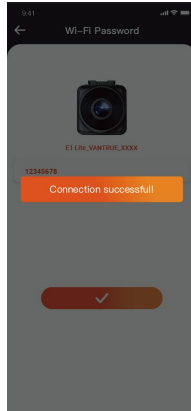
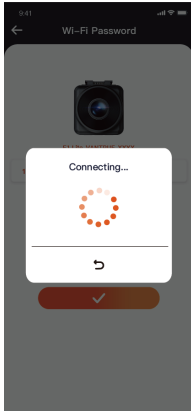
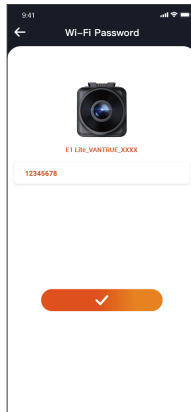

Note:

- (1) The order of Wi-Fi connection is from Figure ① to Figure ④;
- (2) Successfully connect Wi-Fi, then open the APP, click on the connected Wi-Fi, and the APP will automatically connect to the camera.
- (3) There will be a connection guide when you first add the device in the app, and you can follow the guide step by step. If you still have questions about Wi-Fi connection, you can contact VANTRUE official customer service, and we will provide operation video guidance.
3. After successfully connecting to Wi-Fi, you can preview live driving videos, play back files, change camera settings, share your travel videos and more through the Vantrue app.

4. Voice Control

E1 Lite comes with a voice remote control system. The languages currently supported are Chinese, English, Français, Japanese and Russian. For detailed voice recognition commands, please check in System Settings > Voice Content.

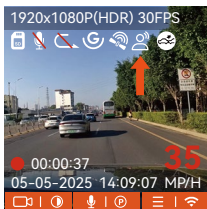

5. Viewing files on a Computer

1. Please use the USB cable included in the Vantrue dashcam package to connect to your computer to view the E1 Lite recording files.

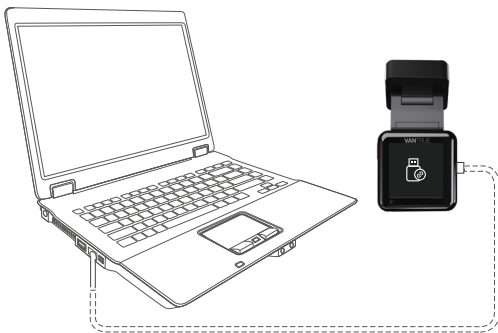

2. You can remove the memory card from the camera, and then use it with a card reader to view the files on your computer.

6. Warranty & Support

Warranty

The VANTRUE® Element 1 Lite Dash Cam comes with a full 12 months warranty. If you register your product on our official site (www.vantrue.net/register), you can extend the warranty to **18 months**.

Support new

If you have any questions regarding your product, please do not hesitate to contact us at **support@vantrue.net**, or drop us a message through the live chat box at www.vantrue.net. Queries are typically answered within 12-24hours.

Your opinion matters

VANTRUE® is firmly committed to always improving our products, services, and user experience. If you have any thoughts on how we can do even better, we welcome your constructive feedback and suggestions. Connect with us today at **support@vantrue.net**.

Hinweise zur Sicherheit und Verwendung dieses Produkts:

1. Bitte lesen Sie vor dem Gebrauch der Dashcam das Handbuch sorgfältig durch.
2. Die Dashcam muss eingeschaltet sein, um ordnungsgemäß zu funktionieren.
3. Um Fahrsicherheit willen bitte bedienen Sie während der Fahrt weder die Dashcam noch schauen Sie sich Aufnahmen der Dashcam an.
4. Bitte legen Sie eine microSD-Karte mit ausreichenden Schreib- und Lesegeschwindigkeiten ein, um die Dashcam ordnungsmäßig zu bedienen.
5. Demontieren Sie bitte weder das Gehäuse der Dashcam noch reparieren Sie sie selbst. Bitte wenden Sie sich ans Support-Team Vantrues, wenn Sie Fragen nach unseren Produkten hätten.
6. Bitte bringen Sie die Dashcam an eine geeignete Stelle an, damit sie keine Sehstörung während der Fahrt darstellt.
7. Bitte achten Sie beim Gebrauch der Dashcam auf eine geeignete Umgebung. Schützen Sie sie vor zu hohen Temperaturen und Feuchtigkeit, damit sie reibungslos funktioniert.
8. Bitte aktualisieren Sie für bessere Benutzererfahrung die Firmware der Dashcam. Um die neuste Firmware herunterzuladen und zu installieren, besuchen Sie bitte unsere offizielle Webseite oder benutzen Sie das OTA-Feature, über das einige Gerätemodelle verfügen.
9. Bitte montieren Sie die Dashcam nicht an der Windschutzscheibe direkt vor dem Fahrer, um mögliche Beschädigungen im Fall des LöSENS der Dashcam von der Windschutzscheibe zu vermeiden.
10. Bitte beachten Sie, dass die Verbindung zur App möglicherweise nicht möglich ist, wenn Sie CarPlay oder Android Auto verwenden;
11. Bitte halten Sie beim Gebrauch der Dashcam Gesetze und Vorschriften Ihres Staates (oder Landes oder Provinz) ein.

1. Packliste

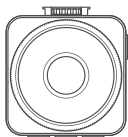

A. VANTRUE E1 Lite
Dashcam



B. GPS-Halterung

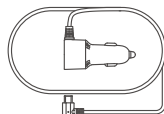

C. USB-C Autoladegerät
(3,5 Meter)

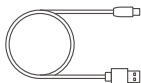

D. USB-C Datenkabel
(1m)

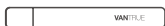

E. Kurzanleitung



F. Statische Aufkleber
(2 Blätter)



G. Warnaufkleber (2)

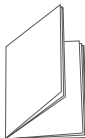

H. Benutzerhandbuch



I. Kabelhalter

Optionales Zubehör

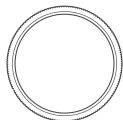



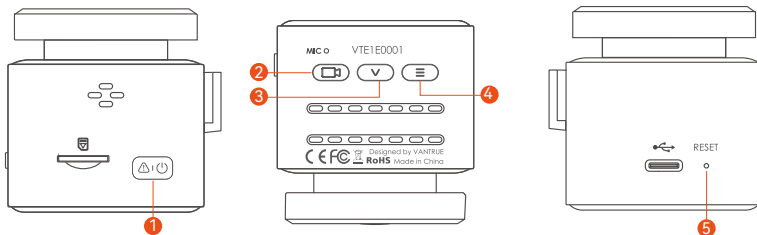

J. CPL-Polarisator

Beschreibung der Taste



NO. Taste-Name Tastefunktion

- | | |
|---|---|
| 1  Taste | <p>① Lange drücken, um das Gerät auszuschalten, wenn es eingeschaltet ist; kurz drücken, um es einzuschalten, wenn es ausgeschaltet ist</p> <p>② Kurz drücken, um das Video während der Aufnahme zu sperren und ein Bild aufzunehmen</p> <p>③ Kurz drücken, um das Löschenmenü während der Dateisuche zu öffnen</p> |
| 2  Taste | <p>① Aufnahmeschnittstelle: kurz drücken, um die Videoaufnahme zu starten/anzuhalten; lang drücken, um den Bildschirm zu halten</p> <p>② Im Menü kurz drücken, um die Option zu bestätigen</p> <p>③ Bei der Wiedergabe einer Datei: Kurz drücken zum Abspielen/Pause</p> |
| 3  Taste | <p>① Aufnahmeschnittstelle: kurz drücken, um das Mikrofon ein-/auszuschalten; lange drücken, um in den Parkmodus zu wechseln</p> <p>② im Menü: Drücken Sie kurz auf eine Option; drücken Sie lange, um schnell durch die Optionen zu blättern</p> |

- 4  Taste ①Aufnahmeschnittstelle: Drücken Sie nach dem Anhalten der Aufnahme kurz, um das Menü aufzurufen; lange drücken, um WLAN ein-/auszuschalten
 ②Im Menü: Kurz drücken, um zum vorherigen Menü zurückzukehren
- 5  TASTE Kurz drücken, um die Dashcam neu zu starten

DE

Beschreibung der Anzeileuchte

Videoleuchte Grünes Dauerlicht: im Standby;
 Blinkendes grünes Licht: Die Kamera nimmt auf

2. Installationsanleitung

Nachdem Sie die Verpackung überprüft haben, nehmen Sie bitte alle Zubehörteile aus der Verpackung und bereiten Sie die Installation vor.

2.1 Vorbereitung vor der Installation

1. Nehmen Sie die Dashcam-Halterung heraus und drücken Sie sie gemäß der in der Abbildung unten gezeigten Richtung hinein.

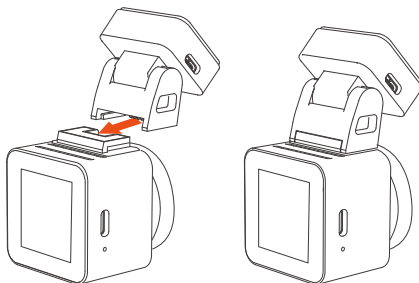

2. Bevor Sie die Dashcam installieren, bestimmen Sie bitte einen optimalen Installationsort und reinigen Sie dann den Ort.

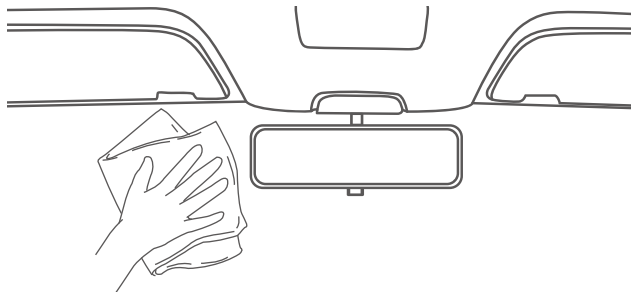

3. Setzen Sie die Speicherkarte gemäß der auf der Speicherkarte angezeigten Richtung ein, wie unten gezeigt:

Hinweis: Wenn Sie die Speicherkarte zum ersten Mal einlegen oder eine brandneue Speicherkarte einlegen, wird möglicherweise ein „Speicherkartenfehler“ angezeigt. Gehen Sie einfach zu Systemeinstellungen > Formatieren, formatieren Sie die Karte und sie kann normal verwendet werden.

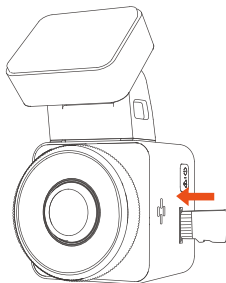

2.2 Installieren

1. Bringen Sie zuerst elektrostatische Aufkleber auf der gereinigten Frontscheibe an, wie unten gezeigt:

Zuerst die Folie Nr. 1 abreißen, auf die Frontscheibe kleben und dann die Folie Nr. 2 abreißen.

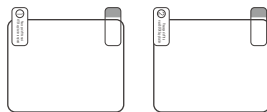

2. Reißen Sie die Schutzfolie der E1 lite-Halterung ab und kleben Sie sie in die Mitte des elektrostatischen Aufklebers.

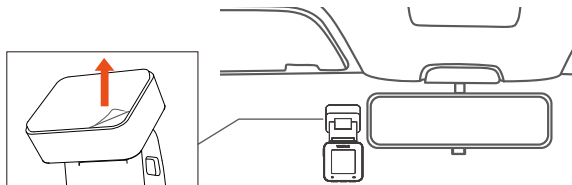

3. Installieren Sie das Autoladekabel: Verbinden Sie das Autoladekabel mit dem Zigarettenanzünder und der E1 Lite-Halterungsschnittstelle und verlegen Sie das Autoladekabel entlang Abbildung 2.

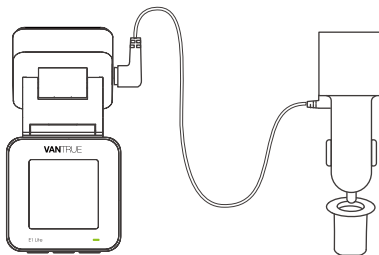



Download 2: Sie können von der offiziellen Website von Vantrúe (www.vantrúe.com) herunterladen.

3.2 APP-Verbindung

Verbindungsschritte Handy und E1 Lite.

1. Zuerst müssen Sie das WLAN der Dashcam öffnen. Sie können per Sprache aufwachen, die Menütaste gedrückt halten und die Menüeinstellungen aufrufen, um das WLAN zu öffnen.

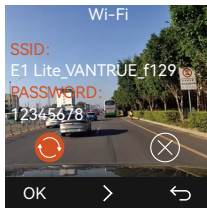

2. Öffnen Sie die Vantrúe APP in Handy, wählen Sie „Gerät hinzufügen“, um die Verbindung zu starten, es springt zur mobilen WLAN-Einstellungsoberfläche, suchen Sie bitte das WLAN mit dem Namen E1 Lite_VANTRUE_XXXX, klicken Sie auf „Verbinden“, geben Sie das Passwort ein und kehren Sie zu zurück APP zu verbinden.



1

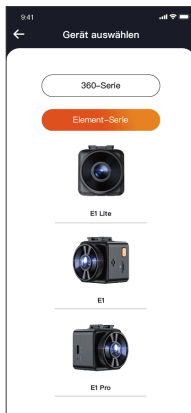

2

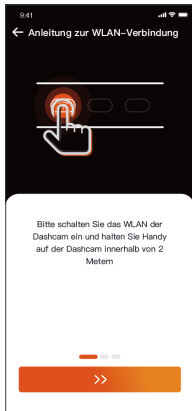

3



4

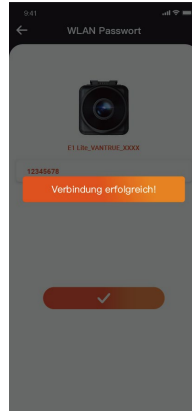
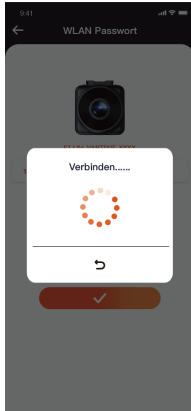
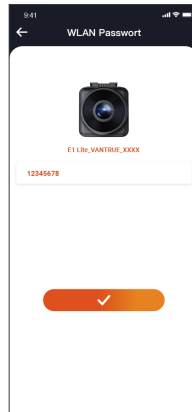
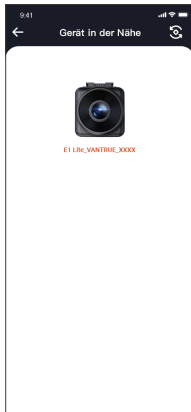

Note:

- (1) Die WLAN-Verbindungssequenz ist wie in der Abbildung oben dargestellt;
 - (2) Nachdem die Wi-Fi-Verbindung erfolgreich ist, wird die Verbindung automatisch gestartet, wenn Sie zur APP zurückkehren;
 - (3) Wenn Sie zum ersten Mal ein Gerät zur APP hinzufügen, wird eine Verbindungsanleitung angezeigt. Sie können der Anleitung Schritt für Schritt folgen. Wenn Sie Fragen zur WLAN-Verbindung haben, können Sie sich an den offiziellen VANTRUE-Kundendienst wenden. Wir stellen Bedienungsvideoanweisungen zur Verfügung.
3. Nachdem die Verbindung hergestellt wurde, können Sie über die Vantrue eine Vorschau der Fahrbedingungen in Echtzeit anzeigen, Dateien wiedergeben, die Einstellungen des Rekorders ändern, das Reisevideo teilen usw.

4. Spracherkennung

E1 Lite wird mit einem Sprachfernbedienungssystem geliefert und unterstützt derzeit Chinesisch, Englisch, Français, Japanisch und Russisch. Detaillierte Anweisungen zur Spracherkennung finden Sie unter Systemeinstellungen > Sprachinhalt.



5. Computer-Wiedergabedatei

1. Verwenden Sie das Vantrue-USB-Kabel, um den Computer anzuschließen, um die E1 Lite-Videodateien anzuzeigen.

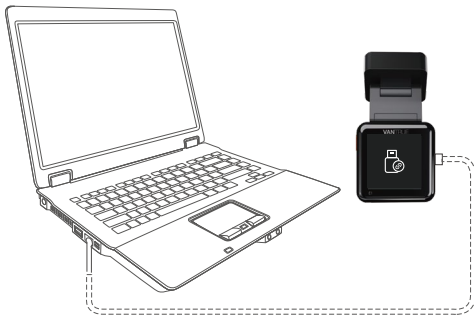

2. Sie können auch die Speicherkarte entfernen und sie mit einem Kartenlesegerät verwenden, um Dateien auf dem Computer anzuzeigen.

6. Kundendienst

VANTRUE® Die Garantiezeit der Marke VANTRUE beträgt 12 Monate. Wenn Sie Fragen zum Produkt haben, können Sie sich an die Kundendienstmitarbeiter des Kaufkanals wenden oder eine E-Mail an unsere offizielle E-Mail-Adresse **support@vantruet.net** senden. Wir werden innerhalb von 24 Stunden eine engagierte Mitarbeiterantwort haben.

Die Marke VANTRUE® ist in ihrem Engagement für kontinuierliche Produktverbesserung, Service und Benutzererfahrung unerschütterlich geblieben. Wenn Sie Ideen haben, wie wir es besser machen können, können Sie Ihre wertvollen Vorschläge gerne an unsere offizielle E-Mail-Adresse **support@vantruet.net** senden. Vielen Dank, dass Sie sich für VANTRUE® entschieden haben.

Conseils:

1. Veuillez lire attentivement les instructions avant utilisation ;
2. La Dashcam doit être mis sous tension pour fonctionner ;
3. Veuillez ne pas déboguer le produit ou utiliser votre téléphone portable pour regarder des vidéos de conduite pendant la conduite et faire attention à la sécurité de conduite ;
4. Ce produit nécessite l'insertion d'une carte micro SD pour être utilisé. Veuillez utiliser une carte micro SD fonctionnelle ;
5. Veuillez ne pas démonter le boîtier de l'enregistreur de conduite ni le réparer vous-même. Si le produit tombe en panne, veuillez contacter les responsables de VANTRUE.
6. N'installez pas la dashcam dans un endroit qui pourrait bloquer la vue de conduite ;
7. Ce produit doit être tenu à l'écart des environnements à haute température et humides ;
8. Afin d'améliorer l'expérience du produit, le micrologiciel du produit sera mis à jour de temps en temps. Si nécessaire, vous pouvez mettre à jour le micrologiciel pour l'expérience ;
9. N'installez pas la dashcam directement devant les passagers pour éviter qu'elle ne tombe accidentellement et ne présente des risques pour la sécurité ;
10. Veuillez noter qu'il peut être impossible de se connecter à l'application lorsque vous utilisez CarPlay ou Android Auto ;
11. Veuillez utiliser ce produit dans le cadre autorisé par la loi.

1. Qu'y a-t-il dans la boîte?



A. Dashcam
VANTRUE® E1 Lite

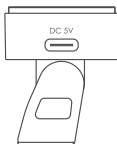

B. Support adhésif GPS

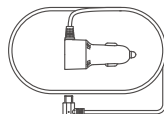

C. Chargeur de voiture
avec câble USB C
(3.5 m)

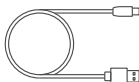

D. Câble de données
USB C (1m)



E. Pied-de-biche



F. Autocollants
électrostatiques



G. Autocollants
d'avertissement

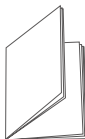

H. Guide rapide



I. Clip de câble

Accessoires Optionnels

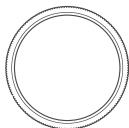

J. Filtre CPL

Touche Description

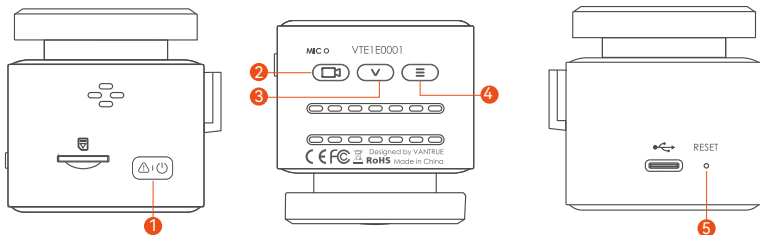

Numéro	Nom	Description
1	Bouton	<p>① À l'état sous tension, appuyez longtemps pour éteindre, et à l'état éteint, appuyez brièvement pour allumer</p> <p>② En état d'enregistrement vidéo, appuyez brièvement pour verrouiller la vidéo et prendre une photo</p> <p>③ Pendant la navigation dans les fichiers, appuyez brièvement pour ouvrir le menu de suppression</p>
2	Bouton	<p>① Pendant l'enregistrement, appui long pour éteindre l'écran, appui court pour démarrer/mettre en pause l'enregistrement;</p> <p>② Dans le menu, appui court pour valider l'option</p> <p>③ Lors de la lecture du fichier, appuyez brièvement pour lire/mettre en pause</p>
3	Bouton	<p>① Dans l'interface d'enregistrement vidéo, appuyez brièvement pour allumer/éteindre le microphone ; appuyez longtemps pour entrer en mode parking</p> <p>② Dans le menu, appuyez brièvement pour sélectionner l'option suivante ; appuyez longtemps pour faire défiler rapidement les options</p>

- 4 Bouton  ① Dans l'interface d'enregistrement vidéo, après avoir mis l'enregistrement vidéo en pause, appuyez brièvement pour entrer dans le menu ; appuyez longuement pour activer/désactiver le Wi-Fi
② Dans le menu, appuyez brièvement pour revenir au menu précédent

- 5 Bouton  Appuyez brièvement pour redémarrer la dashcam

FR

État des voyants

Description

Le voyant vert reste allumé

En état de veille.

Le voyant vert clignote

La caméra est en train d'enregistrer.

2. Guide d'installation

2.1 Préparation avant l'installation

1. Sortez le support de la dashcam et poussez-le dans le sens indiqué sur la figure ci-dessous.

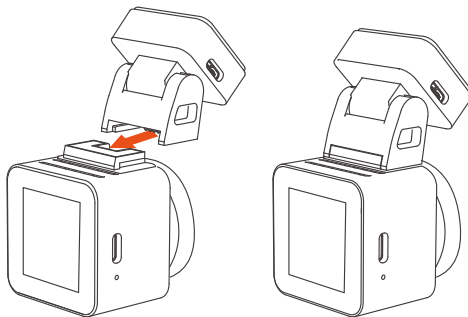

2. Après la mise sous tension et la sélection du meilleur emplacement d'installation en fonction de l'image, nettoyez l'emplacement avant l'installation.

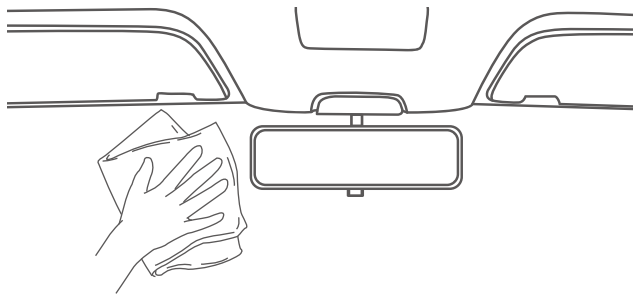

FR

3. Insérez la carte mémoire dans le sens indiqué, comme illustré dans la figure ci-dessous :

Remarque: lors de l'insertion de la carte mémoire pour la première fois ou de l'insertion d'une nouvelle carte mémoire, cela peut rappeler "erreur de carte mémoire", allez simplement dans Paramètres système > Formater, confirmez pour formater la carte et elle peut être utilisée normalement.

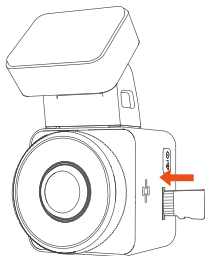

2.2 Installation

1. Installez d'abord les autocollants électrostatiques sur le pare-brise avant nettoyé, comme indiqué ci-dessous :

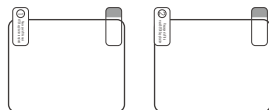

Déchirez d'abord le film n°1, collez-le sur le pare-brise avant, puis déchirez le film n°2

2. Déchirez le film protecteur du support E1 lite, alignez la position médiane de l'autocollant électrostatique et collez-le bien.

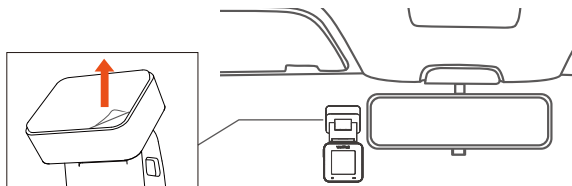

3. Veuillez utiliser le câble de charge de voiture pour connecter l'allume-cigare et l'interface du support E1 Lite, puis disposez les câbles conformément aux instructions de la figure 2.

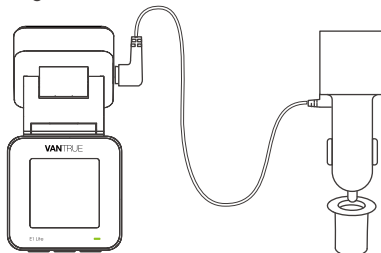

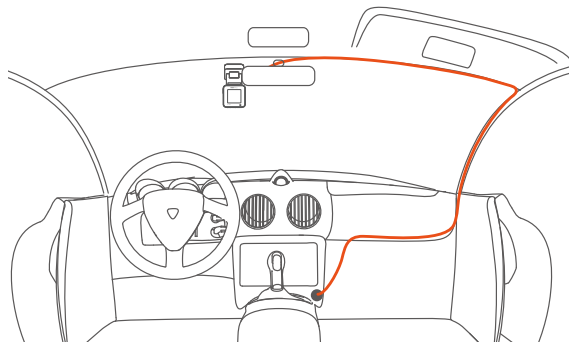

FR

Le clip de câble peut être utilisé pour fixer et ranger le câble du chargeur de voiture ou le câble de l'objectif arrière après l'avoir fixé dans une position appropriée.

4. Démarrez le moteur, la dashcam s'allumera et enregistrera automatiquement.

3. Comment utiliser l'application

3.1 Téléchargement de l'APP

E1 lite dispose d'une connexion Wi-Fi. Après avoir téléchargé l'application VANTRUE sur le téléphone mobile, vous pouvez vous connecter à l'enregistreur E1 Lite via Wi-Fi.

Chaîne de téléchargement 1 : Téléchargez via Apple Store et Google Play



Chaîne de téléchargement 2 : Téléchargez via site officiel de Vantrue (www.vantrue.com)

3.2 Connexion Application

1. Vous pouvez activer le Wi-Fi de l'enregistreur via le réveil vocal en anglais / les touches de raccourci / paramètres du menu.

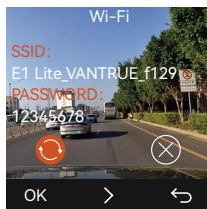

2. Ouvrez l'application Vantrue, sélectionnez "Ajouter un appareil" pour démarrer la connexion, il passera à l'interface de réglage Wi-Fi du téléphone mobile, veuillez trouver le Wi-Fi nommé E1 Lite_VANTRUE_XXXX, cliquez sur connecter, entrez le mot de passe et revenez à l'APP pour se connecter.



1

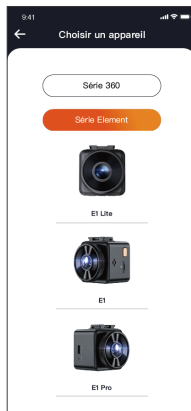

2

FR

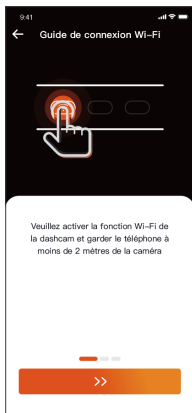

3



4

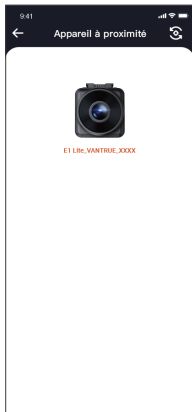

5

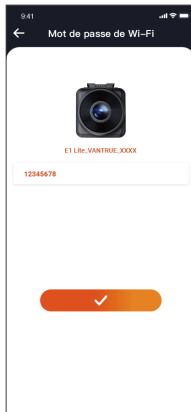

6

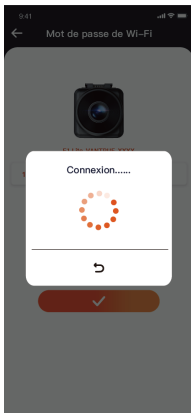

7

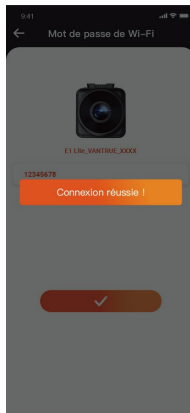

8

Remarquer:

- (1) La séquence de connexion Wi-Fi est illustrée dans la figure.
- (2) Une fois la connexion Wi-Fi réussie, la connexion démarre automatiquement lorsque vous revenez à l'APP.
- (3) Si vous avez des questions sur la connexion Wi-Fi, vous pouvez contacter le service client officiel de VANTRUE, nous vous fournirons des instructions vidéo de fonctionnement.
3. Une fois la connexion établie, vous pouvez prévisualiser les conditions de conduite en temps réel, lire des fichiers, modifier les paramètres de l'enregistreur, partager la vidéo du voyage, etc. via la Vantroue.

4. Assistant Vocal (En français)

En plus de contrôler la caméra avec la télécommande, vous pouvez également donner des commandes vocales à l'enregistreur via l'assistant vocal. Le contrôle en **français** n'est pas pris en charge actuellement.

Pour des commandes vocales plus détaillées, veuillez vérifier Paramètres système > Contenu vocal. Le réglage par défaut est la sensibilité standard. La reconnaissance vocale propose des options telles que faible sensibilité/standard/haute sensibilité/désactivé. Vous pouvez contrôler la caméra avec des commandes vocales.

FR

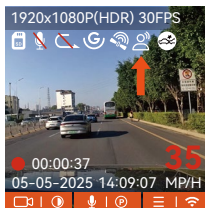

5. Lire les fichiers via l'ordinateur

1. Utilisez le câble de données USB dans l'emballage pour connecter l'ordinateur et l'appareil E1 lite, vous pouvez visualiser les fichiers vidéo



2. Vous pouvez retirer la carte mémoire et utiliser le lecteur de carte pour afficher les fichiers sur l'ordinateur.

6. Garantie & Support

Garantie

VANTRUE offre une période de service de garantie de 12 mois, pendant laquelle vous pouvez profiter de services tels que des réparations rapides, le retour et l'échange de marchandises endommagées, etc.

Si vous vous inscrivez en tant que membre sur le site officiel de VANTRUE, votre période de service de garantie peut être étendue à **18 mois**.

Support

Si vous avez des questions sur le produit, vous pouvez envoyer un e-mail à notre e-mail officiel **support@vantrue.net** pour nous contacter. Le personnel spécialisé répondra aux questions dans les 12 à 24 heures.

Votre opinion compte

VANTRUE® s'engage fermement à toujours améliorer notre produits, services et expérience utilisateur. Si tu as quelque réflexions sur la façon dont nous pouvons faire encore mieux, nous apprécions vos commentaires et suggestions constructifs. Connectez-vous avec nous aujourd'hui à **support@vantrue.net**.

UWAGA:

1. Przed użyciem należy uważnie przeczytać instrukcję obsługi;
2. Kamera samochodowa musi być podłączona do zasilania;
3. Nie debuguj produktu ani nie używaj telefonu komórkowego do oglądania filmów z jazdy podczas jazdy i zwracaj uwagę na bezpieczeństwo jazdy;
4. Ten produkt wymaga włożenia karty micro SD. Należy używać sprawnej karty micro SD;
5. Nie należy samodzielnie demontować ani naprawiać obudowy kamery samochodowej. Jeśli produkt działa nieprawidłowo, należy skontaktować się z oficjalną firmą VANTRUE.
6. Nie instaluj kamery samochodowej w miejscu, które może zasłaniać widok podczas jazdy;
7. Produkt należy używać z dala od wysokich temperatur i wilgotnego otoczenia; W celu poprawy komfortu użytkowania produktu, oprogramowanie sprzętowe
8. produktu będzie okresowo aktualizowane. W razie potrzeby można zaktualizować oprogramowanie sprzętowe;
Nie instaluj kamery samochodowej bezpośrednio przed pasażerami, aby
9. zapobiec przypadkowemu odłączeniu i potencjalnym zagrożeniom bezpieczeństwa;
10. Należy pamiętać, że połączenie z aplikacją może nie być możliwe w przypadku korzystania z CarPlay lub Android Auto;
11. Prosimy o korzystanie z tego produktu w zakresie dozwolonym przez prawo.

1. Co znajdziemy w pudełku?

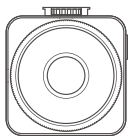

A. Kamera samochodowa E1 Vantrue



B. Uchwyt mocujący z GPS

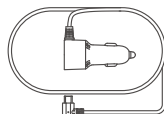

C. Ładowarka samochodowa typ USB (350 cm)

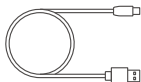

D. Kabel transferu danych 1 m



E. Szpatułka



F. Naklejki elektrostatyczne



G. Naklejki ostrzegawcze



H. Skrócona instrukcja obsługi



I. Uchwyt na kabel

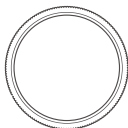

Opcjonalne akcesoria



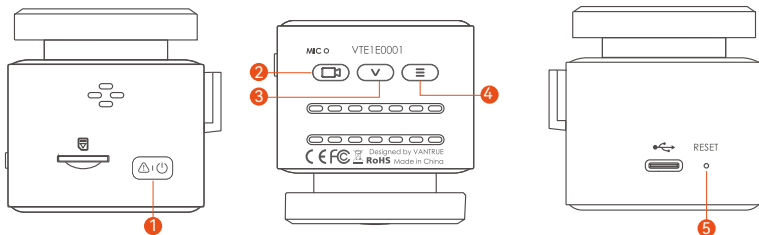

J. Filtr CPL

Przegląd kamery



Nr.	Nazwa	Opis
1	 Przycisk	W stanie włączenia naciśnij i przytrzymaj, aby wyłączyć kamerę, podczas gdy w stanie wyłączonym naciśnij krótko, aby ją włączyć; w stanie nagrywania krótkie naciśnięcie powoduje zablokowanie nagrywania i robienie zdjęć; w stanie przeglądania plików naciśnij krótko, aby otworzyć menu usuwania;
2	 Przycisk	W interfejsie nagrywania krótkie naciśnięcie powoduje włączenie/wstrzymanie nagrywania, długie naciśnięcie powoduje wyłączenie ekranu; w menu krótkie naciśnięcie powoduje zatwierdzenie opcji; podczas odtwarzania pliku naciśnij krótko, aby odtworzyć/wstrzymać
3	 Przycisk	Na ekranie nagrywania krótkie naciśnięcie włącza/wyłącza mikrofon, długie naciśnięcie powoduje przejście do trybu parkowania; w ustawieniach menu krótkie naciśnięcie, aby przejść do następnjej opcji; długie naciśnięcie, aby szybko przewijać opcje

- 4  Przycisk W interfejsie nagrywania, po wstrzymaniu nagrywania, naciśnij krótko, aby wejść do menu, naciśnij długo, aby włączyć/wyłączyć WiFi; w menu, krótkie naciśnięcie powoduje powrót do menu poprzedniego poziomu;
- 5  RESET Przycisk Krótkie naciśnięcie powoduje ponowne uruchomienie kamery

Wskaźnik LED

LED	LED Status	Opis
REC	Stałe zielone światło	W stanie czuwania
	Migające zielone światło	Kamera nagrywa

PL

2. Instalacja

2.1 Przed instalacją

1. Zdejmij uchwyt i wepchnij go zgodnie z kierunkiem wskazanym na poniższym rysunku.

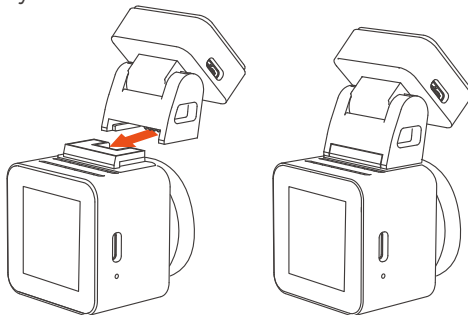

2. Przed zainstalowaniem kamery należy włączyć ekran, aby obserwować ekran wyświetlany na ekranie, zasymulować sytuację podczas jazdy, określić optymalne miejsce instalacji, a następnie przejść do czyszczenia miejsca instalacji.

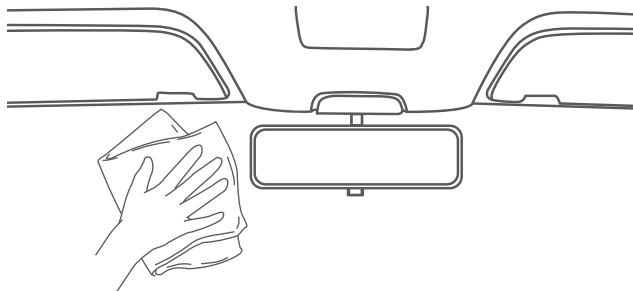

3. Włóż kartę pamięci zgodnie z kierunkiem wskazania karty pamięci na rysunku w następujący sposób.

Uwaga: Podczas wkładania karty pamięci po raz pierwszy lub wkładania zupełnie nowej karty pamięci, może to przypominać „błąd karty pamięci”, po prostu sformatuj kartę w Ustawieniach systemu > Ustawienia formatu, aby używać jej normalnie.

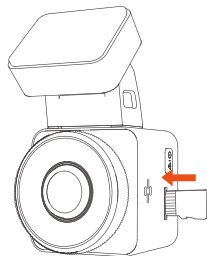

2.2 Instalacja kamery na szybie

1. Montaż: Dokładnie wyczyść przednią szybę wodą lub alkoholem, a następnie wytrzyj suchą szmatką. Przyklej naklejkę elektrostatyczną za lusterkiem wstecznym, co jest zalecanym miejscem, aby zapobiec blokowaniu widoku podczas jazdy.

Uwaga: istnieją dwie folie ochronne o numerach 1 i 2. Pierwszym krokiem jest oderwanie folii ochronnej nr 1 i naklejenie jej na przednią szybę, a następnie oderwanie folii ochronnej nr 2.

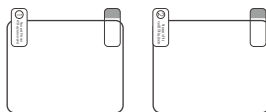

2. Zdejmij folię ochronną z uchwytu E1, wyrównaj ją ze środkiem naklejki elektrostatycznej i przyklej na miejscu.

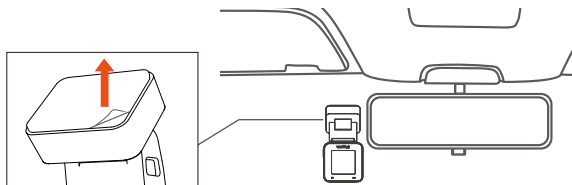

Zainstaluj ładowarkę samochodową: Wymij ładowarkę samochodową z opakowania. Podłącz jeden koniec ładowarki samochodowej do zapalniczki, a drugi koniec do portu mocowania E1. Po zakończeniu po prostu ułóż kabel ładowarki samochodowej w kolejności, jak pokazano na rysunku 2.

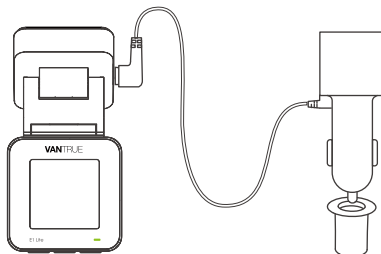

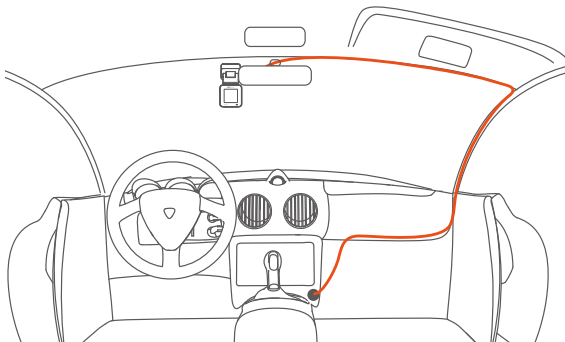

Podczas organizowania lub przechowywania kabli ładowarki samochodowej lub przewodów tylnej kamery, można użyć uchwytów na kable do ich zabezpieczenia. Po przymocowaniu uchwytu do odpowiedniego miejsca, wystarczy umieścić kable w uchwycie i je zamocować.

4. Uruchom silnik, kamera automatycznie się włączy i rozpocznie nagrywanie wideo.

3. Korzystanie z aplikacji Vantruo

3.1 Pobieranie aplikacji

Po pobraniu aplikacji Vantruo na telefon możesz połączyć się z kamerą E1 przez WiFi.

Metoda 1: Pobierz „Vantruo” ze sklepu Apple Store i Google play



Metoda 2: Pobierz go z oficjalnej strony internetowej Vantrue (www.vantrue.com)

3.2 Łączenie z aplikacją

Po pomyślnym pobraniu aplikacji możesz połączyć swój telefon z E1 lite.

1. Najpierw musisz otworzyć kamerę WiFi. Możesz otworzyć WiFi przez budzenie głosowe, długo naciśnij przycisk menu, wprowadź ustawienia menu.

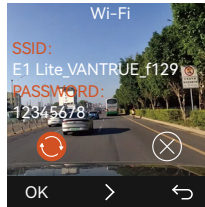

2. Otwórz aplikację Vantrue w telefonie, kliknij „Dodaj urządzenie”, wybierz odpowiedni model, a nastąpi przejście do interfejsu ustawień mobilnego Wi-Fi. Znajdź WiFi o nazwie E1 Lite_VANTRUE_XXXX, kliknij Połącz, wprowadź hasło, a następnie wróć do aplikacji, aby się połączyć.



1

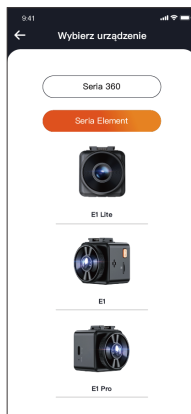

2

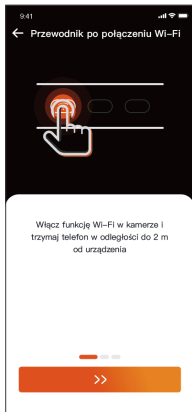

3

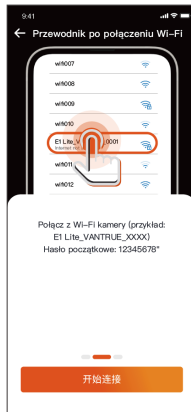

4



5

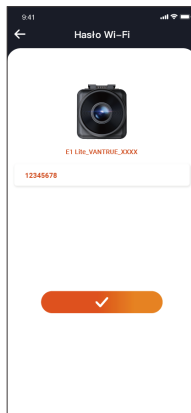

6

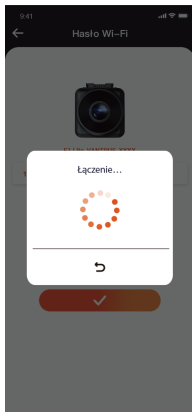

7

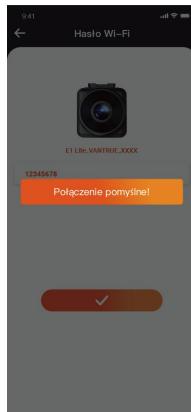

8

Notatka:

- (1) Kolejność połączenia WiFi od Rysunku ① do Rysunku ④;
- (2) Pomyślnie połącz Wi-Fi, a następnie otwórz aplikację, kliknij podłączone Wi-Fi, a aplikacja automatycznie połączy się z kamerą.
- (3) Po pierwszym dodaniu urządzenia do aplikacji pojawi się przewodnik połączenia i możesz postępować zgodnie z instrukcjami krok po kroku. Jeśli nadal masz pytania dotyczące połączenia Wi-Fi, możesz skontaktować się z oficjalnym działem obsługi klienta VANTRUE, a my udzielimy wskazówek wideo dotyczących operacji.
3. Po pomyślnym połączeniu z Wi-Fi możesz wyświetlić podgląd stanu jazdy, odtwarzać pliki, zmieniać ustawienia aparatu i udostępniać filmy z podróży w czasie rzeczywistym za pomocą Vantrue.

PL

4. Komendy głosowe

E1 Lite jest wyposażony w system zdalnego sterowania głosowego. Obecnie obsługiwane języki to chiński, angielski, Français, japoński i rosyjski. Aby uzyskać szczegółowe polecenia rozpoznawania głosu, sprawdź Ustawienia systemu > Treść głosowa.



5. Przeglądanie plików na komputerze

1. Użyj kabla USB dołączonego do pakietu Vantrue, aby połączyć się z komputerem, aby wyświetlić pliki nagrań E1 Lite.

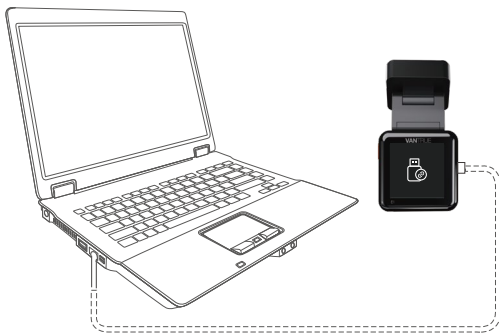

PL

2. Kartę pamięci można wyjąć z kamery, a następnie używać jej z czytnikiem kart do przeglądania plików na komputerze.

6. Gwarancja & wsparcie

Warranty Gwarancja

Kamera na deskę rozdzielczą VANTRUE® Element 1 Lite jest objęta pełną 12-miesięczną gwarancją. Jeśli zarejestrujesz swój produkt na naszej oficjalnej stronie (www.vantrue.net/register), możesz być informowany o nowych aktualizacjach.

Wsparcie

Jeśli masz jakiegokolwiek pytania dotyczące produktu, nie wahaj się skontaktować z nami pod adresem **biuro@vantrue.pl**.

Zapytania są zazwyczaj udzielane w ciągu 24-48 godzin.

Twoja opinia ma znaczenie

Firma VANTRUE® jest mocno zaangażowana w ciągłe ulepszanie naszych produktów, usług i doświadczeń użytkowników. Jeśli masz jakieś przemyślenia na temat tego, jak możemy zrobić jeszcze lepiej, czekamy na Twoje konstruktywne opinie i sugestie. Skontaktuj się z nami już dziś pod adresem **biuro@vantrue.pl**

PL

Skontaktuj się z nami:



VANTRUE

www.vantrue.pl



facebook

facebook.com/vantruePolska

Consejos prácticos:

1. Por favor, lea atentamente el Manual de Usuario antes de su uso;
2. La dash cam debe estar enchufada para funcionar;
3. Por favor, no depure el producto ni utilice su teléfono móvil para ver vídeos de conducción durante la conducción, y preste atención a la seguridad en la conducción;
4. Este producto requiere la inserción de una tarjeta micro SD para su uso. Por favor, utilice una tarjeta micro SD funcional;
5. No desmonte ni repare la carcasa de la cámara. Si el producto funciona mal, por favor póngase en contacto con el oficial VANTRUE.
6. No instale la dash cam en un lugar que pueda obstruir la visión de conducción;
7. Por favor, utilice este producto lejos de altas temperaturas y ambientes húmedos;
8. Con el fin de mejorar la experiencia del producto, el firmware del producto se actualizará periódicamente. Si es necesario, puede actualizar el firmware para experimentarlo;
9. No instale la dash cam directamente delante de los pasajeros para evitar desprendimientos accidentales y posibles riesgos para la seguridad;
10. Tenga en cuenta que puede que no sea posible conectarse a la aplicación cuando se utiliza CarPlay o Android Auto;
11. Utilice este producto dentro de los límites permitidos por la ley.

1. ¿Qué hay en la caja?

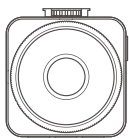

A. Dashcam
Vantrue E1 Lite

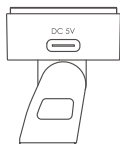

B. Montura Adhesiva
de GPS

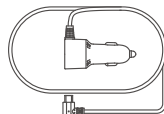

C. Cargador de auto
con cable Tipo C
incorporado (3.50m)

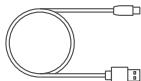

D. Cable de datos
Tipo C (1m)



E. Palanca



F. Pegatinas
electroestáticas



G. Pegatinas de
advertencia

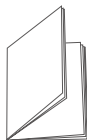

H. Guía rápida



I. Hebilla de línea

Accesorios opcionales

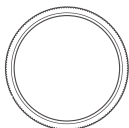

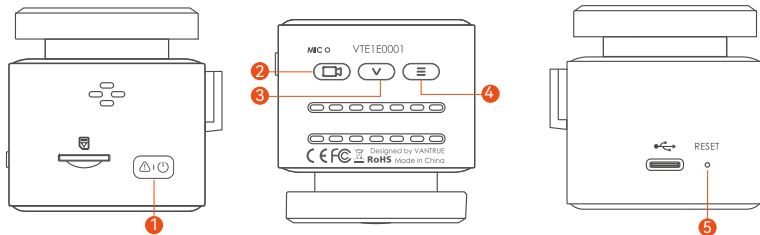

J. Filtro CPL

Descripción de la cámara



Nro.	Nombre	Descripción
1	Botón de	Con el dispositivo encendido, mantener presionado el botón apaga la dashcam; con el dispositivo apagado, una pulsación corta lo enciende; con el dispositivo grabando, una pulsación corta bloquea la grabación y captura imágenes; mientras explora archivos, una pulsación corta abre el menú de borrar.
2	Botón de	En la interfaz de grabación, una pulsación breve enciende/pausa la grabación, mantener presionado el botón apaga la pantalla; en el menú, una pulsación breve confirma las opciones; cuando reproduce un archivo, una pulsación corta lo reproduce/pausa.
3	Botón de	En la pantalla de grabación, una pulsación corta enciende/apaga el micrófono; mantener presionado el botón activa el modo de estacionamiento; en el menú de ajustes, una pulsación corta avanza a la siguiente opción; mantener presionado el botón le desplaza rápidamente a través de las opciones.

ES

- 4 Botón de  En la interfaz de grabación, después de pausar la grabación, una pulsación corta le hace entrar al menú; mantenerlo presionado enciende/apaga el WiFi; en el menú, una pulsación breve le hace volver el menú anterior.
- 5 Botón de ^{RESET}
 Presiónelo brevemente para reiniciar la cámara

Indicador LED

LED	Estatus LED	Descripción
REC	Luz verde estable	En estado de espera
	Luz verde parpadeante	La cámara está grabando

2. Instalación

ES

2.1 Antes de la instalación

1. Remueva la montura e introdúzcala de acuerdo a la dirección indicada en la siguiente imagen.

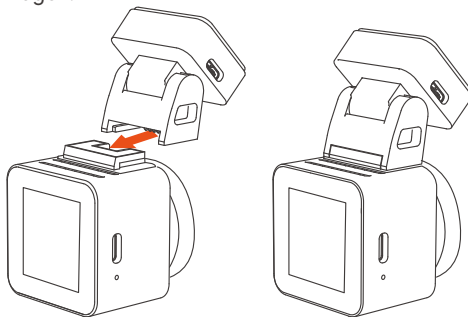

2. Antes de instalar la cámara, por favor encienda la pantalla para observar la imagen, simule una situación en la que esté conduciendo y determine una ubicación de instalación óptima, y entonces limpie la ubicación de la instalación.

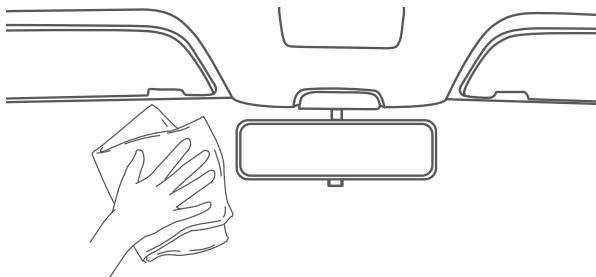

3. Inserte la tarjeta de memoria de acuerdo a la dirección indicada como lo muestra la siguiente imagen.

Nota: Cuando inserte una tarjeta de memoria por primera vez, o inserte una nueva tarjeta de memoria, el dispositivo podría indicarle “error de tarjeta de memoria”. Simplemente asegúrese de formatear la tarjeta en Ajustes de sistema > Ajustes de fomateo para usarla normalmente.

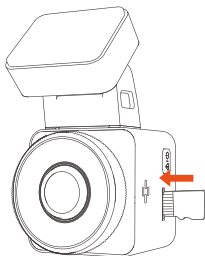

2.2 Instalar la cámara en su parabrisas

1. Instalación: Limpie exhaustivamente el parabrisas con agua o alcohol, entonces pase un paño seco. Pegue la pegatina electrostática detrás del retrovisor, la cual es la posición recomendada para evitar el bloqueo de su visión mientras conduce.

Nota: Hay dos láminas protectoras enumeradas 1 y 2. El primer paso es arrancar la lámina protectora Nro. 1 y pegarla en el frente del parabrisas, entonces arranque la lámina protectora Nro. 2.

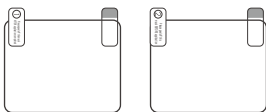

ES

2. Pele la lámina protectora de la montura E1 Lite, alinéela con el medio de la pegatina electrostática y péguela.

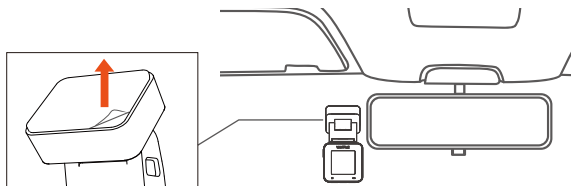

3. Instale el cargador del automóvil: Por favor saque el cargador del automóvil fuera del paquete. Conecte un extremo del cargador al encendedor de cigarrillos y el otro extremo al puerto de la montura del E1 Lite. Cuando termine, simplemente ponga el cable de carga del automóvil como se muestra en la Imagen 2.

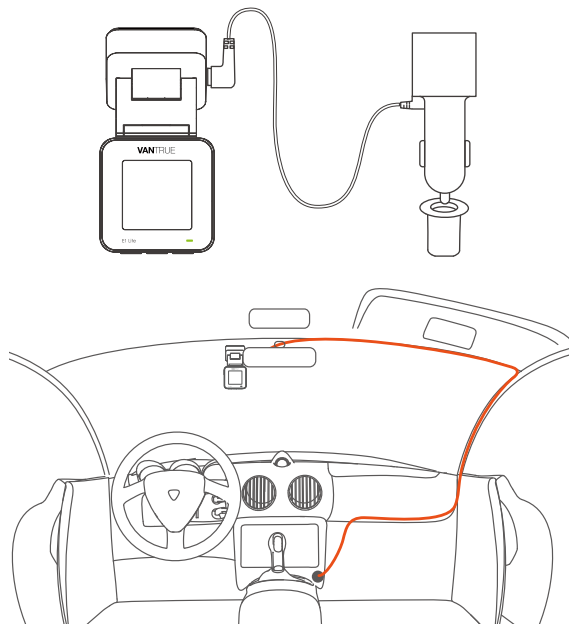

ES

Cuando guarde el cable de carga del automóvil o el cable de la lente trasera, puede usar la hebilla del cable para fijarlo. Después de pegar la hebilla de alambre en la posición adecuada, asegure el cable dentro de la hebilla.

4. Arranque el motor, la cámara automáticamente se encenderá y grabará video.

3. Utilice la app “Vantrue”

3.1 Descargue la app

Después de descargar la app Vantrue en su teléfono móvil, puede conectarlo a la cámara E1 Lite mediante WiFi.

Método 1: Descargar “Vantrue” mediante la Apple Store y Google Play



Método 2: Descárguela a través de la página web de Vantrue (www.vantrue.com)

3.2 Conexión con la app

Después de que la app haya sido descargada satisfactoriamente, puede conectar su teléfono móvil al E1 Lite.

1. Necesita abrir primero el WiFi de la cámara. Puede abrir el WiFi por comando de voz o manteniendo presionado el botón de menú y entrando al menú de ajustes.

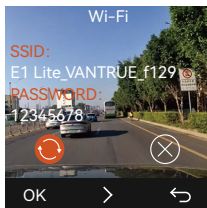

2. Abra la app Vantrue en su teléfono, haga clic en “Añadir dispositivo”, seleccione el modelo correcto y saltará a la interfaz móvil de ajustes WiFi. Por favor encuentre el WiFi llamado E1 Lite_VANTRUE_XXXX, haga clic en conectarse, introduzca la contraseña y entonces vuelva a la app para conectarse.



1

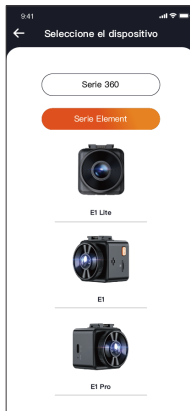

2

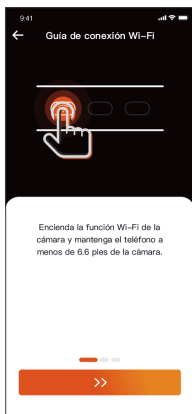

3



4

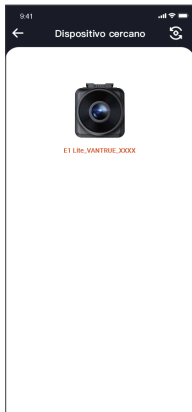

5

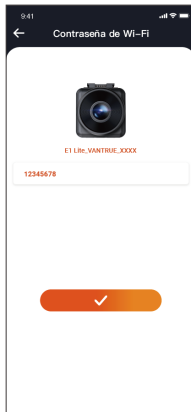

6

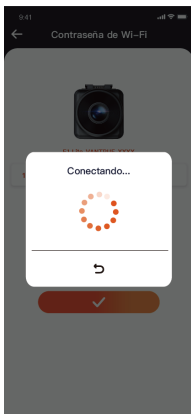

7

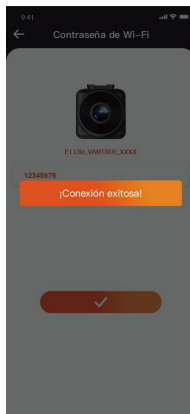

8

ES

Nota:

- (1) El orden de la conexión WiFi va de la imagen ① a la imagen ④.
- (2) Conéctese exitosamente al WiFi, entonces abra la app, haga clic en el WiFi conectado y la app se conectará automáticamente a la cámara.
- (3) Habrá una guía de conexión cuando añada el dispositivo a la app por primera vez, la cual puede seguir paso por paso. Si todavía tiene preguntas sobre la conexión WiFi, puede contactar al servicio oficial de atención al cliente de VANTRUE, y nosotros proveeremos orientación sobre su operación.
3. Después de conectarse satisfactoriamente al WiFi, puede previsualizar el estado de la conducción, los archivos de reproducción, cambiar los ajustes de la cámara y compartir videos de su viaje en tiempo real con Vantrue.

4. Control por voz

E1 Lite viene con un sistema de control por voz remoto. Los idiomas actualmente compatibles son chino, inglés, Français, japonés y ruso. Para conseguir comandos detallados de reconocimiento de voz, por favor échele un vistazo a Ajustes de sistema > Contenido de voz.



ES 5. Visualizar los archivos en una computadora

1. Por favor utilice el cable USB incluido en el paquete de la Dashcam Vantrue para conectar el dispositivo a su computadora para ver los archivos de grabación del E1 Lite.

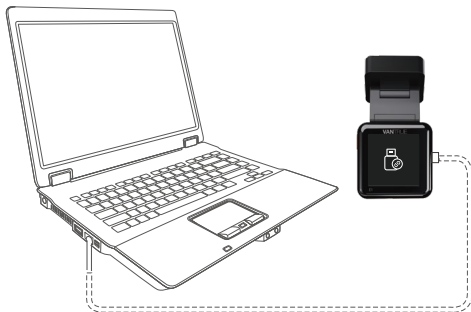

2. Puede remover la tarjeta de memoria de la cámara, y entonces puede utilizar un lector de tarjetas para ver los archivos en su computadora.

6. Garantía y soporte

Garantía

La Dashcam Element 1 Lite VANTRU® viene con una garantía completa de 12 meses. Si registra su producto en nuestra página web oficial (www.vantruenet.net/register), puede extender la garantía a **18 meses**.

Soporte

Si tiene alguna pregunta relacionada a su producto, por favor no dude en contactarnos a través de **support@vantruenet.net**, o envíenos un mensaje a través del chat en vivo en www.vantruenet.net. Las consultas normalmente son respondidas en 12-24 horas.

Su opinión importa

VANTRU® está firmemente comprometida a siempre proveer nuestros productos, servicios y experiencia de usuario. Si tiene alguna opinión sobre cómo podemos mejorar, recibimos con agrado sugerencias y críticas constructivas. Contáctenos ahora a través de **support@vantruenet.net**.

ご注意:

1. ご使用前に必ずこの取扱説明書を最後までよくお読みいただき、使用上の注意事項、本機の能力、使用方法など十分ご理解のうえで、正しく安全にご使用ください。
2. ドライブレコーダーが動作するには車から電源を取る必要があります。
3. 走行中、ドライブレコーダーをいじったり、スマホでライブビューしたりしないでください。運転に集中してください。
4. 映像の保存にはmicro SDカードが必要です。適度なmicro SDカードを使用してください。
5. 本製品を分解したり、修理したりしないでください。故障の場合、サポーターセンターの方までお問い合わせください。
6. 本製品を運転の視線が邪魔されたところに取り付けしないでください。
7. 高温多湿の環境で本製品を使用しないでください。
8. ご使用体験を向上させるよう、本製品のシステムは不定期的に更新されます。必要であれば、いつでも最新なバージョンにアップデートしてください。
9. 万が一、落下して怪我することを防ぐため、本製品を運転席または助手席の真正面に取り付けしないでください。
10. CarPlayまたはAndroid Autoをご使用の場合、アプリに接続できない場合があります。
11. 必ず本製品を法律で認められた範囲内でご使用ください。

1. 同梱内容

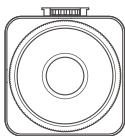

A. VANTRUE E1 Lite
ドライブレコーダー本体

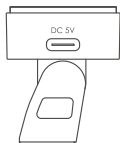

B. GPSマウント

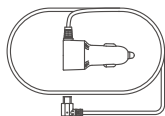

C. Type-C型シガー電源
ケーブル(3.5m)

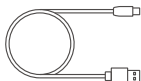

D. Type-C型USB
ケーブル(1m)



E. 内張りはがし



F. 静電気接着シート
(2枚)



G. ステッカー(2枚)

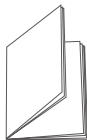

H. クイックガイド



I. ケーブルクリップ

オプション品

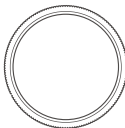



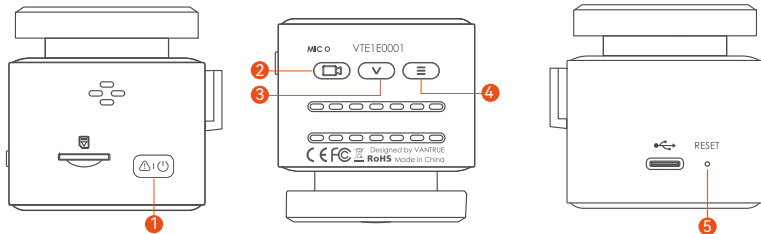

J. CPL偏光フィルター

ドラレコの概要



NO. ボタン名称

はたらき

- | | | |
|---|---|---|
| 1 | 電源ボタン  | <ul style="list-style-type: none"> ①長押しして電源をON/OFFします。 ②録画中、短押ししてビデオをロックし、写真を撮ります。 ③ファイル閲覧中、短押ししてファイルを削除します。 |
| 2 | 録画ボタン  | <ul style="list-style-type: none"> ①録画面で短押しして録画を開始/停止します；長押ししてモニター画面を消灯します。 ②メニューで短押しして選択肢を確認します。 ③再生中、短押しして再生を再開/停止します。 |
| 3 | DOWNボタン  | <ul style="list-style-type: none"> ①録画面で短押ししてマイクをON/OFFにします；長押しして駐車モードに移行します。 ②メニューで短押しして次の選択肢に移動します；長押ししてメニューをスクロールします。 |
| 4 | メニューボタン  | <ul style="list-style-type: none"> ①録画停止中、短押ししてメニューに移行します；長押ししてWiFiをON/OFFします。 ②メニューで短押しして前のメニューに戻ります。 |
| 5 | リセットボタン  | <ul style="list-style-type: none"> 短押ししてドラレコ本体を再起動します。 |

LEDインジケーター

常に点灯

待機中

点滅中

録画中

2. 取り付け案内

取り付ける前に、お先に梱包内容を参考して同梱物を確認してください。

2.1 取り付けの準備

1. 下図のご指示通りにGPSマウントをドライブレコーダー本体と接続してください。

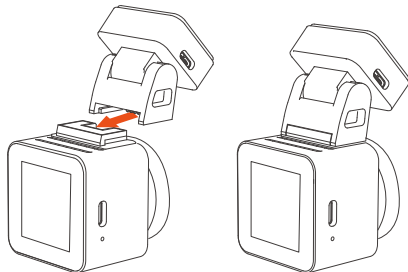

2. 取り付けたいところのガラスをキレイにしてください。

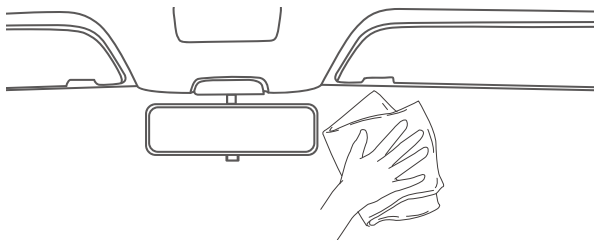

JP

3. 下図のご指示通りにmicro SDカードをドラレコ本体に差し込んでください。

※初めてmicro SDカードをご利用する場合、「カードエラー」と表示されるかもしれません。その場合は「システム設定」>>「フォーマット」を選んで一度micro SDカードをフォーマットすれば正常に使用できます。

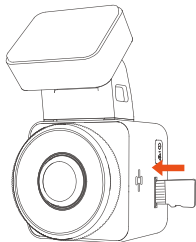

2.2 取り付け

1. 静電気接着シートの貼り付け

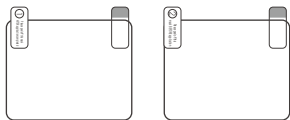

番号①の保護フィルムを剥がしてその面をフロントガラスに貼り付けてください。そして、番号②の保護フィルムを剥がしてください。

2. GPSマウントの保護フィルムを剥がして静電気接着シートの中央のところに貼り付けてください。

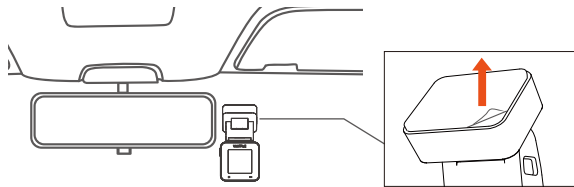

3. 下図の指示通りにシガー電源ケーブルを車のシガーライターに接続した後、またType-CのUSB端子をGPSマウントと接続してください。

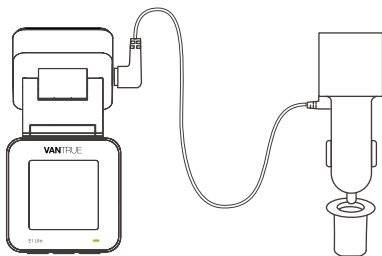

接続が完成した後、エンジンをかけてドライブレコーダーを起動させてください。機能が問題ないことをご確認後、下図の指示通りに配線を隠してください。

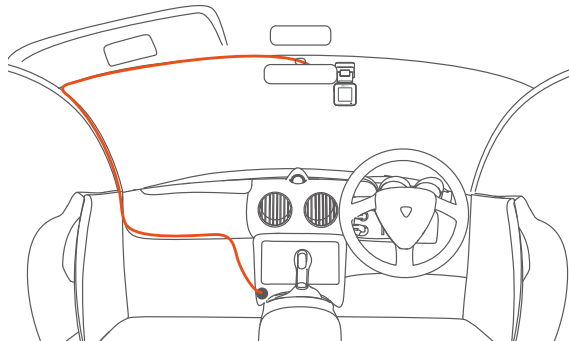

JP

電源ケーブルやリアカメラ用のケーブルを収納する際には、ケーブルクリップを使用して固定できます。ケーブルクリップを適切な位置に貼り付けた後、ケーブルをクリップに固定してください。

4. またエンジンをかけてドラレコの機能は正常かを再度確認してください。

3. アプリの使用

3.1 ダウンロード

1. 下記のQRコードをスキャンしてアプリ「Vantrue」をApple StoreまたはGoogle Playからダウンロードしてください。「Vantrue」を検索してもアプリをダウンロードできます。



2. 公式サイト (www.vantrue.com) からアプリをダウンロード可能です。

3.2 WiFi接続

1. ドラレコ本体のWiFi機能をONにしてください。(WiFiボタンを長押しし、またはメニューのシステム設定でWiFiをONにしてください)
2. スマホで「Vantrue」のアプリの開いてください。そして「ドラレコを追加」のボタンをタッチしてスマホのWiFiリストで「E1 Lite_VAN-TRUE_XXXX」と言うWiFiに接続しパスワードを入力してまたアプリに戻れば接続が完成します。



※ご注意:

- (1)WiFiの接続は必ず下記の画像①~④の手順で行ってください。
- (2)初めてWiFiを接続する際、接続の許可が要求される可能性があります。
- (3)その場合、ぜひ「常に接続」を選んでください。
3. 接続が成功した後、スマホで画面をプレビューしたり、動画を再生したり、ドラレコの設定を変更したりすることが出来ます。



1

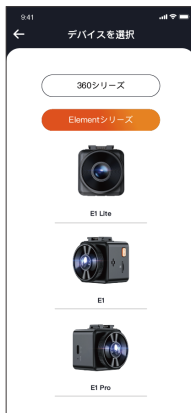

2

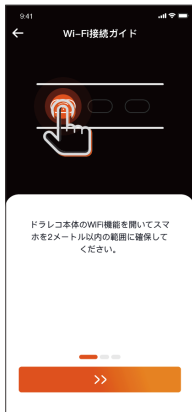

3



4



5

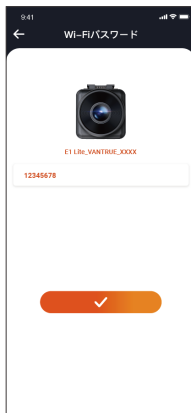

6



7

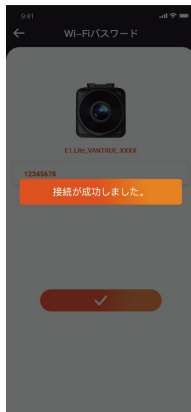

8

JP

4. 音声コントロール

本製品には音声コントロールのシステムが搭載されています。日本語、英語、フランス語、中国語とロシア語をサポートしています。詳細な音声コマンドは「システム設定」 >> 「音声コマンド」でご確認ください。



5. PCで映像を再生

1. 付属のUSBケーブルでドラレコ本体のUSBポートと接続すればmicro SDカードに保存されている映像と写真を再生できます。

JP

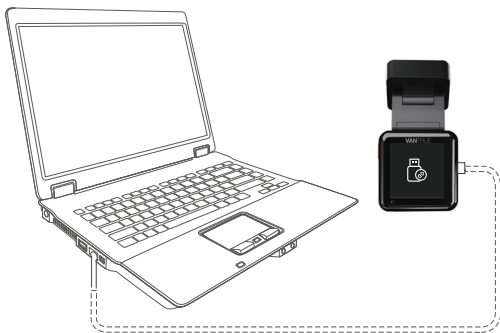

2. micro SDカードをカードリーダーに差し込んでまたカードリーダーをパソコンと接続してもmicro SDカードに保存されている内容を開覧することも可能です。

6. 保証とアフターサービス

保証について

VANTRUE® OnDash E1 Liteドライブレコーダーは12ヶ月の保証期間があります。**18ヶ月の延長保証**をご希望の際は、購入日から6ヶ月以内弊社の公式ウェブサイトで(www.vantrue.net/register)ご購入いただいた商品のご登録をお願い致します。

サポートについて

製品に何のご質問・問題がございましたら、いつでもお気軽にLINE経由(LINE ID:vantrue)でお問い合わせいただくかあるいはsupport@vantrue.netまでお問い合わせください。営業日の場合、弊社はなるべく24時間以内にご返信を申し上げます。

ご意見

当社は製品とサービスの品質、ユーザーエクスペリエンスを向上させるため日夜全力で取り組んでいます。製品を改善するうえでの貴重な御意見やアドバイスがございましたらご遠慮なく弊社までご連絡をお願いいたします。お客様からの声を期待しております。

お問合せ先:

LINE ID:vantrue

メール:support@vantrue.net

VANTRUEをご選択いただき、誠にありがとうございます。

お問い合わせ:

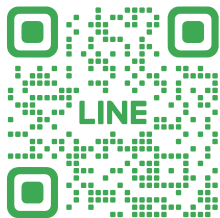

LINE

ID: @860fnbxk



Contact Us



Join Our Community

製品をご購入頂き、誠にありがとうございます。

温馨提示:

1. 请在使用前仔细阅读说明书;
2. 行车记录仪必须通电使用才能工作;
3. 请勿在行驶过程中调试产品或使用手机观看行车视频, 注意行车安全;
4. 本产品需要插入Micro SD卡使用, 请使用功能正常的Micro SD卡;
5. 请勿自行拆卸行车记录仪外壳或自行维修, 若产品出现故障, 请与VANTRUE官方联系。
6. 请勿将行车记录仪安装在可能会遮挡行车视线的位置;
7. 请远离高温潮湿环境使用本产品;
8. 为提升产品体验, 会不定期更新产品固件, 如有需要, 可更新固件进行体验;
9. 请勿将行车记录仪安装在乘车人员的正前方, 以防意外脱落造成安全隐患;
10. 请注意, 使用无线CarPlay 或Android Auto 时可能无法连接到应用程序;
11. 请在法律允许的范围内使用本产品。

1. 包装清单



A. VANTRUE E1 Lite
记录仪

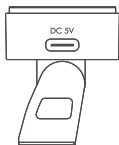

B. GPS支架

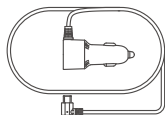

C. TYPE-C车充(3.5米)

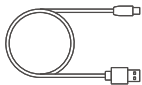

D. TYPE-C数据线(1米)



E. 撬棒



F. 静电贴(2张)



G. 警示贴(2张)

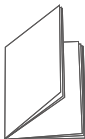

H. 快速指南



I. 线扣

选配配件



J. CPL偏光镜

按键说明

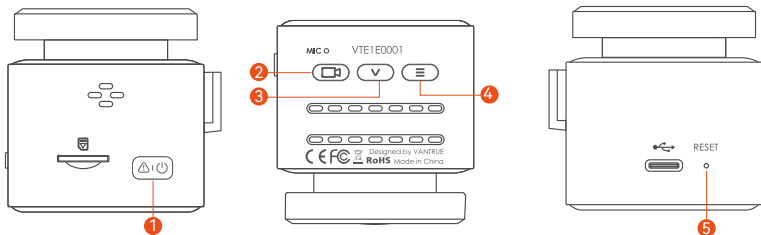

NO. 按键名称

按键功能

- | | | |
|---|-------|--|
| 1 | SOS按键 | ①开机状态，长按关机，关机状态短按开机
②录影状态，短按加锁录影并抓拍图片
③文件浏览状态，短按打开删除菜单 |
| 2 | 录影按键 | ①录影界面，短按开启/暂停录影；长按息屏
②菜单中，短按确认选项
③回放文件，短按播放/暂停 |
| 3 | 向下按键 | ①录影界面，短按开启/关闭麦克风；长按进入停车模式
②菜单中，短按下一个选项；长按快速滚动浏览选项 |
| 4 | 菜单按键 | ①录影界面，暂停录影后，短按进入菜单；长按打开/关闭WiFi
②菜单中，短按返回上一级菜单 |
| 5 | 复位按键 | 短按重启记录仪 |

灯光说明

- | | |
|-------|-----------------------|
| 录影指示灯 | 绿灯恒亮，待机中；
绿灯闪烁，录影中 |
|-------|-----------------------|

2. 安装指南

包装检查无误后，请取出包装内的所有配件，准备安装。

2.1 安装前准备

1. 取出记录仪支架，根据下图指示方向，推入安装

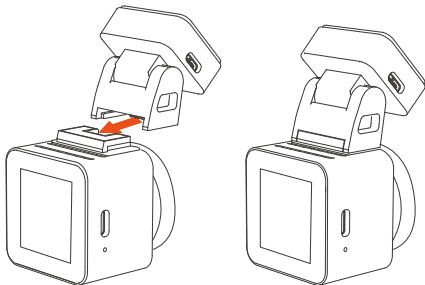

2. 安装记录仪前，请先通电开机观察屏幕中显示的画面，模拟出驾驶时情况，确定一个最佳的安装位置后，再去清洁安装位置。

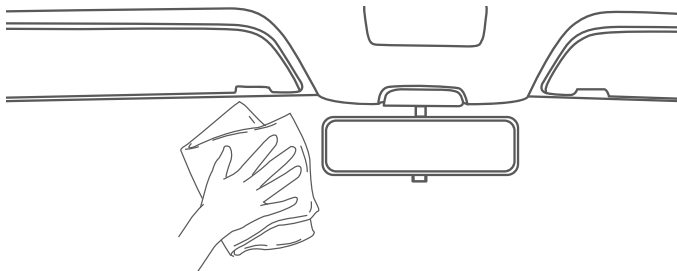

3. 根据内存卡指示方向，插入内存卡，如下图：

注意：首次插入内存卡或者插入全新的内存卡时，可能会提醒“内存卡错误”，只需要在系统设置 > 格式化 设置里，确定格式化卡即可正常使用。

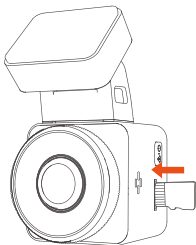

2.2 安装

1. 在清洁好的前挡风玻璃上，先安装静电贴，如下图：

第一步先把①号膜撕下，贴在前挡风玻璃上，再把②号膜撕掉。

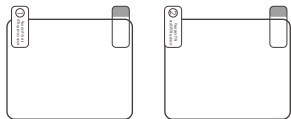

2. 撕下E1 lite支架的保护膜，对准静电贴中间位置，粘好即可。

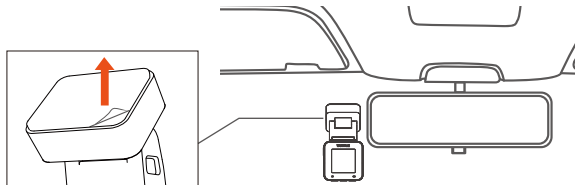

3. 安装车充：请从包装中取出车充，将车充一端连接点烟器，另一端连接E1 Lite支架接口，完成后，将车充线延图2指示整理好即可。

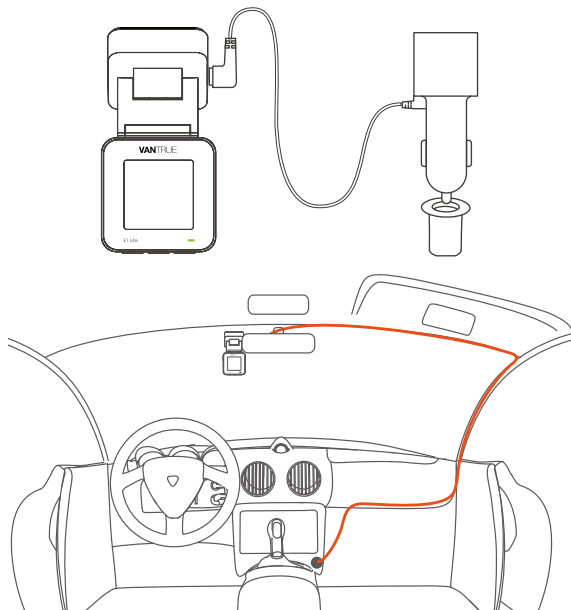

在收纳车充线或后镜头线时，可以使用线扣进行固定。将线扣粘贴在合适的位置后，将线材固定在扣内即可。

4. 启动引擎，记录仪会自动开机并录影。

3. APP使用

3.1 APP下载

E1 lite内置WiFi，手机下载VANTRUE APP后，即可通过WiFi连接E1 Lite记录仪。

下载1：Vantrue 可通过Apple store和Google play下载



苹果应用下载



安卓应用下载

下载2：可以通过Vantrue官网（www.vantruecam.com）下载

3.2 APP连接

APP下载成功后，可以开始手机与E1 lite连接。

1. 首先需要打开记录仪WiFi，可以通过语音唤醒、长按菜单按键、进入菜单设置打开WiFi



2. 打开手机中的Vantrue APP，选择“添加设备”开始连接，会跳转到手机WiFi设置界面，请找到E1 Lite_VANTRUE_XXXX命名的WiFi，点击连接，输入密码后，返回APP即可连接。

注意：

- (1) WiFi连接顺序从图①到图④；
- (2) WiFi连接成功后，返回APP中会自动开始连接；
- (3) APP中首次添加设备会有连接指导，可以根据指导一步一步进行操作，若您对WiFi连接还有疑问，可联系VANTRUE官方客服，我们将会提供操作视频指导。



1

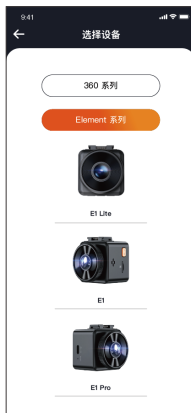

2



3



4

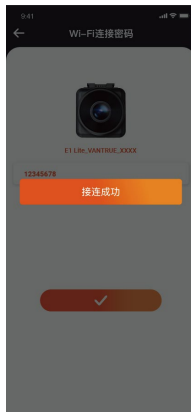
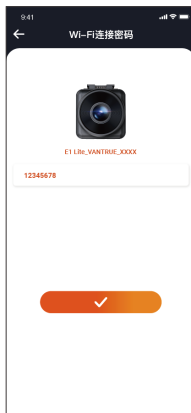
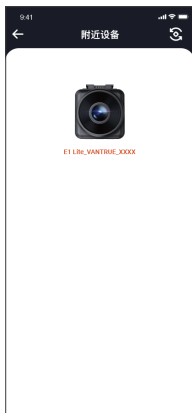

CN

3. 连接成功后，可以通过Vantrue实时预览行车状况、回放文件、更改记录仪设置、分享旅途视频等。

4. 语音识别

E1 Lite自带语音遥控系统，目前支持的语种有中文、英文、法语、日语、俄语。详细的语音识别指令，请在系统设置 > 语音内容里查看。

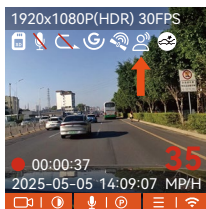

5. 电脑回放文件

1. 使用Vantrue配套的USB数据线连接电脑，可查看E1 Lite录影文件



2. 可取下内存卡，配合读卡器使用在电脑上查看文件。

6. 售后服务

VANTRUE品牌保修服务周期为12个月，如果您有任何关于产品的问题，可以联系您购买渠道的客服人员，或者是发送邮件至我们官方邮箱**support@vantrue.net**。我们将会由专门人员在12-24小时内回复问题。

VANTRUE®品牌一直坚定不移地致力于不断改进产品，提高服务以及用户体验。如果您对于我们如何能做的更好有任何的想法，欢迎您在我们的官方邮箱**support@vantrue.net**留下宝贵的意见及建议。

感谢您选择VANTRUE®

联系我们：



VANTRUE 天猫旗舰店
<https://vantruecam.tmall.com>



VANTRUE 京东旗舰店
<https://vantrue.jd.com>



VANTRUE 微信小管家
微信号: vantrue001

VANTRUE
truly driven.

English / Deutsch / Français / Polski / Español /
日本語 / 中文



www.vantrue.com

Made in China